

EO90MNK1  
CKM900CX1



---

**SV** Mikrovågskombiugn  
**FI** Mikroaaltoyhdistelmäuuni

---

**Bruksanvisning** 2  
**Käyttöohje** 18

# VÄLKOMMEN TILL ELECTROLUX! TACK FÖR ATT DU HAR VALT EN AV VÅRA PRODUKTER.

---



I vår strävan efter hållbarhet minskar vi på mängden papper och tillhandahåller fullständiga användarmanualer via Internet. Sök upp den fullständiga användarmanualen på [electrolux.com/manuals](http://electrolux.com/manuals)



Hämta tips om användning, broschyrer, felsökning, service- och reparationsinformation [electrolux.com/support](http://electrolux.com/support)

## INNEHÅLL

---

<b>1. PRODUKTBEKRIVNING.....</b>	<b>3</b>	<b>6. RÅD OCH TIPS.....</b>	<b>10</b>
1.1 Allmän översikt.....	3	6.1 Lämpliga kokkärl och material för mikrovågsugn .....	10
<b>2. SLÅ PÅ OCH STÄNGA AV UGNEN.....</b>	<b>3</b>	6.2 Rekommenderade effektlägen för olika typer av mat.....	11
2.1 Kontrollpanel.....	3	<b>7. SKÖTSEL OCH RENGÖRING.....</b>	<b>12</b>
2.2 Display.....	4	7.1 Rengöring.....	12
<b>3. FÖRE FÖRSTA ANVÄNDNING.....</b>	<b>5</b>	<b>8. FELSÖKNING.....</b>	<b>12</b>
3.1 Första rengöring .....	5	8.1 Vad gör jag om .....	13
3.2 Första anslutning.....	5	8.2 Hur man hanterar: Felkoder.....	13
<b>4. DAGLIG ANVÄNDNING.....</b>	<b>5</b>	8.3 Servicedata.....	14
4.1		<b>9. ENERGIEFFEKTIVITET.....</b>	<b>14</b>
Så här ställer du in: Tillagningsfunktion er.....	6	9.1 Energibesparing.....	14
4.2 Så här ställer du in: Mikrovågsugnens tillagningsfunktioner.....	6	<b>10. MENYSTRUKTUR.....</b>	<b>15</b>
4.3 Så här använder du: Mikrovågsugn snabbstart .....	7	10.1 Meny.....	15
4.4		10.2 Undermeny för: Tillval.....	15
Så här ställer du in: Tillagningshjälp.....	7	10.3 Undermeny för: Inställningar.....	16
4.5 Värmefunktioner.....	7	10.4 Undermeny för: Service.....	16
<b>5. KLOCKFUNKTIONER.....</b>	<b>9</b>	<b>11. ENKELT!.....</b>	<b>16</b>
5.1 Beskrivning av klockfunktioner.....	9	<b>12. MILJÖSKYDD.....</b>	<b>17</b>

Med reservation för ändringar.

## 1. PRODUKTBESKRIVNING

### 1.1 Allmän översikt

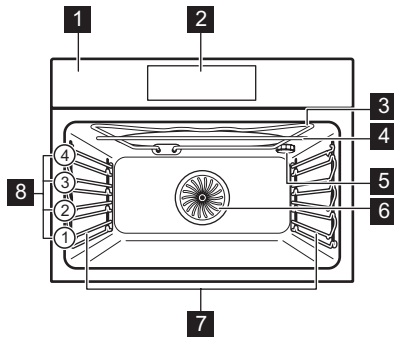

- 1** Kontrollpanel
- 2** Display
- 3** Värmeelement
- 4** Mikrovågsgenerator
- 5** Lampa
- 6** Fläkt
- 7** Ugnstegar, borttagbara
- 8** Hyllplaceringar

## 2. SLÅ PÅ OCH STÄNGA AV UGNEN

### 2.1 Kontrollpanel

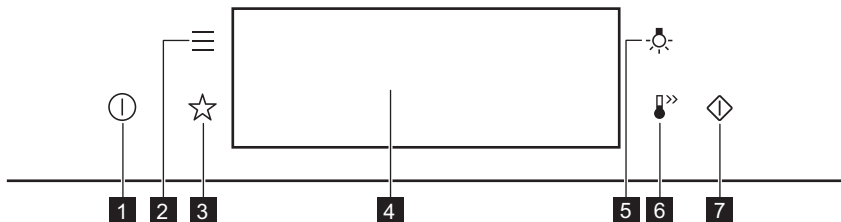



<b>1</b>	På / Av	Tryck och håll inne för att slå på och stänga av ugnen.
<b>2</b>	Meny	Listar ugnsfunktionerna.
<b>3</b>	Favoriter	Förteckning av favoritinställningar.
<b>4</b>	Display	Visar nuvarande ugnsställningar.
<b>5</b>	Lampans strömbrytare	Tända och släcka lampan.
<b>6</b>	Snabbuppvärmning	Aktivera och inaktivera funktionen: Snabbuppvärmning.

# SLÅ PÅ OCH STÄNGA AV UGNEN

<b>7</b>	Mikrovågsugn snabbstart	Slå på mikrofunktionen (1000 W och 30 sekunder).
----------	-------------------------	--



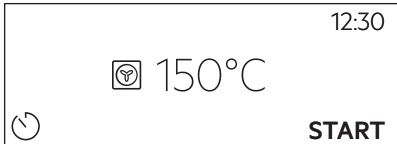
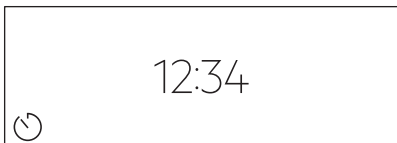

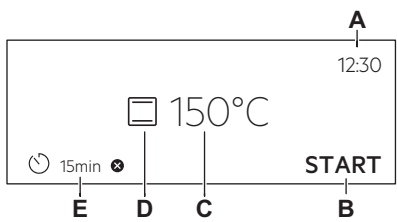



 <b>Tryck</b>	 <b>Flytta</b>	 <b>Tryck och håll inne</b>
Vidrör ytan med fingertoppen.	Dra fingret över ytan.	Tryck på ytan i tre sekunder.

## 2.2 Display

	Efter påslagning visar displayen huvudskärmen med tillagningsfunktionen och standardtemperatur.
	Om du inte använder produkten på 2 minuter växlar displayen till standby.
	När du tillagar maten visar displayen de inställda funktionerna och andra tillgängliga alternativ.
	Display med inställda knappfunktioner. A. Klockslag B. START/STOPP C. Temperatur / Mikrovågsugnens timer D. Tillagningsfunktioner E. Timer



### Indikeringar på displayen

# FÖRE FÖRSTA ANVÄNDNING

<b>Grundindikeringar</b> - för att navigera på displayen.			
 För att bekräfta val/inställning.	 Gå tillbaka en nivå i menyn så här.	 Ångra den senaste åtgärden så här.	 För att slå på och stänga av funktionerna.
<b>Ljudalarm funktionsindikatorer</b> - när den inställda tillagningstiden har gått avges en ljudsignal.			
 Funktionen är på.	 Funktionen är på. Matlagningen avslutas automatiskt.	 Ljudalarm avstängt.	
<b>Timer-indikatorer</b>			
 För att ställa in funktionen: Fördröjd start.	 Avbryta inställningen.		

## 3. FÖRE FÖRSTA ANVÄNDNING

### 3.1 Första rengöring

		
<b>Steg 1</b>	<b>Steg 2</b>	<b>Steg 3</b>
Ta ut alla tillbehör och borttagbara ugnstegar ur ugnen.	Rengör ugnen och dess tillbehör med en mikrofiberduk med varmt vatten och ett mildt rengöringsmedel.	Sätt in tillbehören och de löstagbara ugnstegarna i ugnen.

### 3.2 Första anslutning

Displayen visar ett välkomstmeddelande när maskinen har anslutits första gången. Du måste ställa in: Språk, Ljusstyrka i display, Knappljud, Ljudvolym, Klockslag

## 4. DAGLIG ANVÄNDNING



### **VARNING!**

Se Säkerhetsavsnitten.

## 4.1 Så här ställer du in: Tillagningsfunktioner

<b>Steg 1</b>	Slå på ugnen. Standardtillagningsfunktionen visas på displayen.
<b>Steg 2</b>	Tryck på symbolen för tillagningsfunktionen för att gå till undermenyn.
<b>Steg 3</b>	Välj tillagningsfunktion och tryck på: <b>OK</b> . Displayen visar: temperatur.
<b>Steg 4</b>	Ställ in: temperatur. Tryck på: <b>OK</b> .
<b>Steg 5</b>	Tryck på: <b>START</b> .
STOP – tryck för att stänga av tillagningsfunktionen.	
<b>Steg 6</b>	Stäng av ugnen.

## 4.2 Så här ställer du in: Mikrovågsugnens tillagningsfunktioner

<b>Steg 1</b>	Ta bort alla tillbehör från ugnen och slå på produkten. Sätt i glasplattan i mikrovågsugnen.
<b>Steg 2</b>	Tryck på symbolen för tillagningsfunktionen för att gå till undermenyn.
<b>Steg 3</b>	Välj mikrovågsfunktionen och tryck på: <b>OK</b> . Displayen visar mikrovågseffekt.
<b>Steg 4</b>	Ställ in mikrovågseffekt. Tryck på: <b>OK</b> .
<b>Steg 5</b>	Tryck på: <b>START</b> .
STOP - tryck för att stänga av funktionen.	
<b>Steg 6</b>	Stäng av ugnen.

Ta en genväg!



## 4.3 Så här använder du: Mikrovågsugn snabbstart





<b>Steg 1</b>	Tryck och håll in:  . Mikron körs i 30 sekunder.	
<b>Steg 2</b>	Förlänga tillagningstiden:	
	Tryck på tidsvärdet för att gå till tidsinställningar. Ställ in tillagningstiden.	Tryck på <b>+30 s.</b>
Mikrovågsugnen kan slås på när som helst med: Mikrovågsugn snabbstart.		

## 4.4 Så här ställer du in: Tillagningshjälp



<b>Steg 1</b>	Slå på ugnen.
<b>Steg 2</b>	Tryck på:  .
<b>Steg 3</b>	Tryck på:  . Ange: Tillagningshjälp.
<b>Steg 4</b>	Välj maträtt eller mattyp.
<b>Steg 5</b>	Tryck på: START .

## 4.5 Värmefunktioner





### STANDARD

Tillagningsfunktion	Användning
	<b>Grill:</b> Rosta, grilla
	<b>Varmluftsgrillning:</b> Steka och bryna kött
	<b>Varmluft:</b> Jämn bakning, mörhet, torkning
	<b>Fryst mat:</b> Pommes frites, potatisklyftor, vårrullar
	<b>Över-/undervärme:</b> Traditionell bakning



# DAGLIG ANVÄNDNING

Tillagningsfunktion	Användning
	<b>Pizza/Paj:</b> Pizza
	<b>Undervärme:</b> Mjuka kakor

## SPECIAL

Tillagningsfunktion	Användning
	<b>Konservering:</b> Konservera grönsaker
	<b>Torkning:</b> Torka skivad frukt eller svamp
	<b>Tallriksvärmning:</b> Förvärma tallrikar
	<b>Jäsning av deg:</b> Degjäsning
	<b>Gratinerings:</b> Göra gratänger, bryna
	<b>Långsam tillagning:</b> Tillaga rostbiff
	<b>Varmhållning:</b> Varmhållning
	<b>Brödbakning:</b> Bröd, bullar





## MIKROVÅGSUGN

Tillagningsfunktion	Användning
	<b>Mikrovågsugn:</b> Effektområde för uppvärmning och tillagning: 100–1 000 W
	<b>Upptining:</b> Effektområde för upptining av kött, fisk eller kakor: 100–200 W
	<b>Återuppvärmning:</b> Effektområde för uppvärmning av färdiglagade rätter och känslig mat: 300–700 W



Tillagningsfunktion	Användning
	<b>Vätska:</b> Effektområde för uppvärmning av drycker och soppor: 800–1 000 W

## MIKROVÅGSKOMBINATION

Tillagningsfunktion	Användning
	<b>Varmluft + mikro:</b> Bakning
	<b>Över-/undervärme + Mikro:</b> Baka, steka
	<b>Grill + Mikro:</b> Tillag, bryna
	<b>Grill + Fläkt + Mikro:</b> Steka större stycken och göra gratänger

## 5. KLOCKFUNKTIONER

### 5.1 Beskrivning av klockfunktioner

Klockfunktion	Användning
Tillagningstid	För att ställa in tillagningstiden. Max är 23 tim. 59 min. Maximalt för mikrovågskombination är 119 min 59 sek.
Slutalternativ	Ställ in vad som händer när tidtagningen slutar.
Fördröjd start	För att fördröja tillagningens start- och/eller sluttid.
Förlängning av tid	För att förlänga tillagningstiden.
Påminnelse	För att ställa in en nedräkning. Maximalt är 23 t 59 min. Denna funktion påverkar inte ugnens funktioner i övrigt.
Upptimer	Övervakar hur länge funktionen är igång. Upptimer: Du kan slå på och stänga av den.

Slutalternativ och Fördröjd start är inte tillgängliga för mikrovågskombinationer.

## 6. RÅD OCH TIPS

### 6.1 Lämpliga kokkärl och material för mikrovågsugn

För mikrovågsugnen får man endast använda lämpliga kärl och material. Se tabellen nedan som referens.

Kontrollera kokkärlet/materialspecifikationerna före användning.

Kokkärl/material			
Ugnsfast glas och porslin utan metalldelar, t.ex. värmebeständigt glas	✓	✓	✓
Ej ugnsfast glas och porslin utan dekor av silver, guld, platina eller andra metaller	✓	x	x
Glas och vitrokeramik av ugnsfast/fryståligt material	✓	✓	✓
Ugnsfast keramik och lergods utan kvarts eller metallkomponenter och glasyrer som innehåller metall	✓	✓	✓
Keramik, porslin och lergods med oglaserad botten eller med små hål, t.ex. på handtagen	x	x	x
Värmebeständig plast upp till 200 °C	✓	✓	x
Kartong, papper	✓	x	x
Plastfolie	✓	x	x
Plastfolie till mikrovågsugn	✓	✓	x
Stekkärl av metall, t.ex. emalj, gjutjärn	x	x	x
Bakformar, svartlack eller silikonbelagd	x	x	x
Bakplåt	x	x	x

Kokkärl/material			
Galler	x	x	✓
Glasplatta i mikrovågsugns botten	✓	✓	x
Kokkärl för mikrovågsugn, t.ex. krispplatta	x	✓	x

## 6.2 Rekommenderade effektlägen för olika typer av mat

Uppgifterna i tabellen är endast riktvärden.

700–1 000 W				
Bryna början av tillagningen		Värma upp vätskor		
500–600 W				
Tillaga grönsaker	Tillaga ägg	Sjuda grytträtter	Värma maträtter på en tallrik	Tina och värma frysta maträtter
300–400 W				
Smälta ost, choklad, smör	Sjuda ris	Värma barnmat	Tillaga/värma känsliga livsmedel	Fortsätta tillagningen
100–200 W				
Tina bröd	Tina frukt och kakor	Tina ost, grädde, smör	Tina kött, fisk	

# SKÖTSEL OCH RENGÖRING

## 7. SKÖTSEL OCH RENGÖRING

**VARNING!**

Se Säkerhetsavsnitten.

### 7.1 Rengöring



**Rengörings-  
medel**

Rengör ugnens framsida med en mikrofiberduk med varmt vatten och ett mildt rengöringsmedel.

Använd en rengöringslösning för att rengöra metalldelar.

Rengör fläckar med ett mildt diskmedel.



**För använd-  
ning varje  
dag**

Rengör ugnsutrymmet efter varje användningstillfälle. Fettansamling eller andra matrester kan leda till brand.

Rengör ugnsutrymmets tak från matrester och fett.

Låt inte maten stå i ugnen längre än 20 minuter. Torka ugnsutrymmet med en mikrofiberduk efter varje användning.



**Tillbehör**

Rengör alla tillbehör efter varje användningstillfälle och låt dem torka. Använd en mjuk trasa med varmt vatten och ett mildt rengöringsmedel. Diska inte tillbehören i diskmaskin.



Använd inte rengöringsmedel med slipeffekt eller vassa föremål när du rengör SuperClean-tillbehören.



## 8. FELSÖKNING

**VARNING!**

Se Säkerhetsavsnitten.



## 8.1 Vad gör jag om ...

 <b>Ugnen slås inte på eller värms inte upp</b>	
 <b>Möjlig orsak</b>	 <b>Åtgärd</b>
Ugnen är inte ansluten till strömförsörjningen eller den är ansluten på fel sätt.	Kontrollera att ugnen är korrekt ansluten till strömförsörjningen.
Klockan är inte inställd.	Ställ in klockan, för mer information se kapitlet "Klockfunktioner", Hur man ställer in: Klockfunktioner.
Dörren är inte ordentligt stängd.	Stäng luckan helt.
Säkringen har gått.	Kontrollera om säkringen är orsaken till felet. Om problemet återkommer ska du kontakta en kvalificerad elektriker.
Barnlåset är aktiverat.	Se kapitlet "Meny", undermeny för: Tillval.

 <b>Komponenter</b>	
 <b>Beskrivning</b>	 <b>Åtgärd</b>
Glödlampan är trasig.	Byt lampa, för mer information se kapitlet "Underhåll och rengöring", Hur man byter: Lampa.



## 8.2 Hur man hanterar: Felkoder

När mjukvarufel uppstår visar displayen ett felmeddelande. I det här avsnittet får du en lista över problem du kan hantera själv.

 <b>Kod och beskrivning</b>	 <b>Åtgärd</b>
F240, F439 – pekfälten på displayen fungerar inte som de ska.	Rengör ytan på displayen. Se till att det inte är någon smuts på pekfälten.
F908 – ugnssystemet kan inte ansluta till kontrollpanelen.	Slå på och stänga av ugnen.

# ENERGIEFFEKTIVITET

Om något av dessa felmeddelanden fortsätter att visas på displayen, betyder det att ett felaktigt delsystem kan ha kopplats bort. I ett sådant fall ska du kontakta återförsäljaren eller ett auktoriserad serviceverkstad. Om något av dessa fel uppstår, fortsätter övriga ugnsfunktioner att fungera som vanligt.

 <b>Kod och beskrivning</b>	 <b>Åtgärd</b>
F131 – magnetronens temperatur är för hög.	Stäng av ugnen och vänta tills den svalnat. Slå på ugnen igen.

## 8.3 Servicedata

Kontakta din återförsäljare eller en auktoriserad serviceverkstad om du inte kan avhjälpa felet. Nödvändig information som servicecentret behöver finns på graderingsskylten. Typskylten sitter på ugnsutrymmets främre ram. Avlägsna inte typskylten från ugnsutrymmet.

Vi rekommenderar att du antecknar uppgifterna här:	
Modell (MOD.)	.....
Produktnummer (PNC)	.....
Serienummer (S.N.)	.....

# 9. ENERGIEFFEKTIVITET

## 9.1 Energibesparing

Kontrollera att ugnsluckan är ordentligt stängd när ugnen är påslagen. Öppna inte ugnsluckan för ofta under tillagningen. Håll luckans tätningsslist är ren och kontrollera att den sitter rätt och ordentligt fast.

Använd kokkärl i metall för högre energieffektivitet (men inte med mikrovågsfunktion).

Om möjligt, undvik att förvärma ugnen före tillagning.

Gör så korta uppehåll som möjligt vid tillagning av flera rätter för samma tillfälle.

### Tillagning med varmluft

Om möjligt, använd varmluftsfunktionen för att spara energi.

### Restvärme

Om ett program används med inställd programtid eller sluttid och tillagningen tar längre tid än 30 minuter, stängs värmelementen av automatiskt tidigare med vissa ugnsfunktioner.

Fläkten och belysningen fortsätter att vara påslagna. När du stänger av ugnen visas restvärme på displayen. Du kan använda den värmen för varmhållning.

Om tillagningen tar längre tid än 30 minuter, sänk ugnstemperaturen med minst 3–10 minuter innan tillagningen avslutas. Tillagningen fortsätter med ugnens restvärme.

Använd restvärmen för att värma annan mat.

### Varmhållning

Välj lägsta möjliga temperaturinställning för att använda restvärme och hålla maten varm.

Restvärmeindikatorn eller temperaturen visas på displayen.

### Laga mat med släckt belysning

Släck belysningen under tillagning. Tänd den endast när du behöver den.

## 10. MENYSTRUKTUR

### 10.1 Meny

Tryck på  för att öppna Meny.

Menyalternativ		Användning
Tillagningshjälp		Förteckning av automatiska program.
Favoriter		Förteckning av favoritinställningar.
Tillval		Används för att ställa in ugnskonfigurationen.
Inställningar	Inställningar	Används för att ställa in ugnskonfigurationen.
	Service	Visar programvarans version och konfiguration.

### 10.2 Undermeny för: Tillval

Undermeny	Användning
Belysning	Tänder och släcker lampan.
Barnlås	Förhindrar oavsiktlig påslagning av ugnen. När alternativet är påslaget visas texten "Barnlås" på displayen när du slår på ugnen. Aktivera ugnen genom att sätta kodbokstäverna i alfabetisk ordning. Åtkomsten till timern, fjärrstyrningen och belysningen är tillgänglig när barnlåset är aktiverat.
Snabbuppvärmning	Förkortar uppvärmningstiden. Det är endast tillgängligt för vissa ugnsfunktioner.
Visa klocka i standby	Slår på och stänger av tiden.
Klocka i digital stil	Ändrar formatet för tidsvisning.

# ENKELT!

---

## 10.3 Undermeny för: Inställningar

Undermeny	Beskrivning. Används för att:
Språk	Ställer in ugnens språk.
Ljusstyrka i display	Ställer in ljusstyrkan på displayen.
Knappljud	Slår på och stänger av ljudsignal för pekkontrollerna. Det går inte att stänga av ljudsignalen för:  .
Ljudvolym	Ställer in volymen på knappljud och signaler.
Klockslag	Ställer in aktuell tid och datum.

## 10.4 Undermeny för: Service

Undermeny	Beskrivning. Används för att:
Demoläge	Aktiverings-/avaktiveringskod: 2468
Programversion	Information om programversion.
Återställ alla inställningar	Återställer till fabriksinställningar.





# 11. ENKELT!

---





**Före första användning måste du ställa in:**



Språk	Ljusstyrka i display	Knappljud	Ljudvolym	Klockslag
-------	----------------------	-----------	-----------	-----------

**Bekanta dig med de grundläggande symbolerna på kontrollpanelen och displayen:**



 På / Av	 Meny	 Favoriter	 Timer	START / STOP
--	---	--	--	--------------



Börja använda ugnen				
<b>Snabbstart</b>	Sätt på ugnen och starta matlagningen med standardtemperaturen och tiden för funktionen.	<b>Steg 1</b>	<b>Steg 2</b>	<b>Steg 3</b>
		Tryck och håll in:  .	 ... - Välj önskad funktion.	Tryck på: START .
<b>Snabb avstängning</b>	Stäng av ugnen, displayen och meddelandet när som helst.	 – tryck och håll in tills ugnen stängs av.		
<b>Mikrovåg snabbstart</b>	Startar mikrovågsugnen när som helst med standardinställning 30 sek / 1 000 W:	Tryck på:  .		

Börja tillagningen				
<b>Steg 1</b>	<b>Steg 2</b>	<b>Steg 3</b>	<b>Steg 4</b>	<b>Steg 5</b>
 – tryck för att slå på ugnen.	 ... – Välj tillagningsfunktion.	°C – ställ in temperaturen.	OK – tryck för att bekräfta.	START – tryck för att starta tillagningen.

## 12. MILJÖSKYDD

Återvinn material med symbolen . Återvinn förpackningen genom att placera den i lämpligt kärl. Bidra till att skydda vår miljö och vår hälsa genom att återvinna avfall från elektriska och elektroniska produkter. Släng inte produkter märkta med symbolen  med hushållsavfallet. Lämna in produkten på närmaste återvinningsstation eller kontakta kommunkontoret.

## TERVETULOA ELECTROLUXIIN! KIITOS, ETTÄ OLET VALINNUKSEKSI TÄMÄN LAITTEEN.



Vähennämme paperin käyttöä suojellaksemme ympäristöä. Täydelliset ohjekirjat ovat saatavilla verkossa. Täydellinen ohjekirja on saatavilla osoitteessa [electrolux.com/manuals](http://electrolux.com/manuals)



Voit tarkastella käyttöön liittyviä neuvoja, esitteitä, vianmääritysohjeita sekä huolto- ja korjausohjeita osoitteessa [electrolux.com/support](http://electrolux.com/support)

## SISÄLTÖ

<b>1. TUOTEKUVAUS.....</b>	<b>19</b>	<b>6.2 Tehoasetuksien suositukset erilaisiin ruokiin.....</b>	<b>27</b>
1.1 Yleiskatsaus.....	19	<b>7. HOITO JA PUHDISTUS.....</b>	<b>28</b>
<b>2. LAITTEEN KYTKEMINEN TOIMINTAAN JA POIS TOIMINNASTA.....</b>	<b>19</b>	7.1 Puhdistukseen liittyviä huomautuksia.....	28
2.1 Käyttöpaneeli.....	19	<b>8. VIANMÄÄRITYS.....</b>	<b>29</b>
2.2 Näyttö.....	20	8.1 Käyttöhäiriöt.....	29
<b>3. ENNEN ENSIKÄYTTÖÄ.....</b>	<b>21</b>	8.2 Hallitseminen: Virhekoodit.....	30
3.1 Alkupuhdistus .....	21	8.3 Huoltotiedot.....	30
3.2 Ensimmäinen yhteys.....	22	<b>9. ENERGIATEHOKKUUS.....</b>	<b>30</b>
<b>4. PÄIVITTÄINEN KÄYTTÖ.....</b>	<b>22</b>	9.1 Energiansäästö.....	30
4.1 Asetukset: Uunitoiminnot.....	22	<b>10. VALIKKORAKENNE.....</b>	<b>31</b>
4.2 Asetukset: Mikroaaltotoiminnot.....	22	10.1 Valikko.....	31
4.3 Käyttöohje: Mikroaaltotoiminnon pikakäynnistys .....	23	10.2 Alavalikko toiminnolle: Lisätoiminnot...	31
4.4 Asettaminen: Avustava ruoanvalmistus.....	23	10.3 Alavalikko toiminnolle: Käyttöönottoasetukset.....	32
4.5 Uunitoiminnot.....	23	10.4 Alavalikko toiminnolle: Huolto.....	32
<b>5. KELLOTOIMINNOT.....</b>	<b>25</b>	<b>11. SE ON HELPPOA!.....</b>	<b>33</b>
5.1 Kellotoimintojen kuvaus.....	25	<b>12. YMPÄRISTÖNSUOJELU.....</b>	<b>34</b>
<b>6. VIHJEITÄ JA NEUVOJA.....</b>	<b>26</b>		
6.1 Mikroaaltouuniin soveltuvat keittoastiat ja materiaalit .....	26		

Oikeus muutoksiin pidätetään.

# 1. TUOTEKUVAUS

## 1.1 Yleiskatsaus

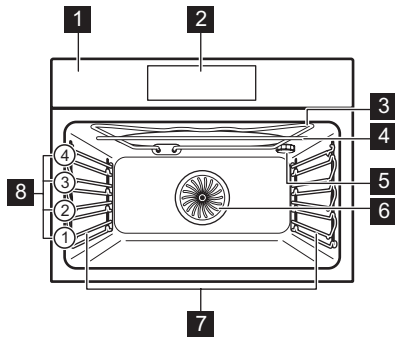

- 1** Käyttöpaneeli
- 2** Näyttö
- 3** Lämpövastus
- 4** Mikroaaltogeneraattori
- 5** Lamppu
- 6** Puhallin
- 7** Hyllykannatin, irrotettava
- 8** Hyllytasot

# 2. LAITTEEN KYTKEMINEN TOIMINTAAN JA POIS TOIMINNASTA

## 2.1 Käyttöpaneeli

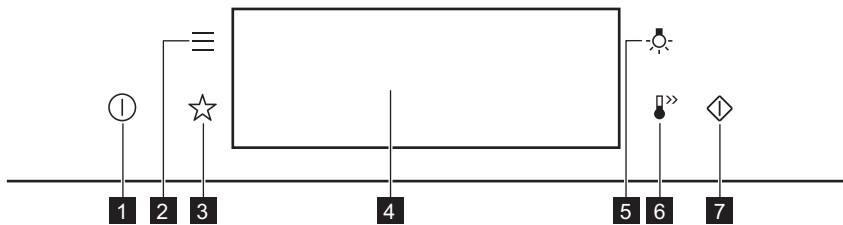

<b>1</b>	Päällä / Pois	Paina ja pidä painettuna uunin kytkemiseksi toimintaan tai pois toiminnasta.
<b>2</b>	Valikko	Uunin toimintojen luettelo.
<b>3</b>	Suosikit	Listaa suosikkiasetukset.
<b>4</b>	Näyttö	Näyttää uunin asetukset.
<b>5</b>	Lampun kytkin	Kytkee lampun päälle ja pois päältä.

# LAITTEEN KYTKEMINEN TOIMINTAAN JA POIS TOIMINNASTA

<b>6</b>	Pikakuumennus	Toiminnon kytkeminen toimintaan ja pois toiminnasta: Pikakuumennus.
<b>7</b>	Mikroaaltotoiminnon pikäkäynnistys	Mikroaaltotoiminnon (1000 W ja 30 sekuntia) käynnistäminen.

 <b>Paina</b>	 <b>Siirrä</b>	 <b>Paina ja pidä painettuna painiketta:</b>
Kosketa pintaa sormella.	Liu'uta sormea pinnalla.	Kosketa pintaa kolmen sekunnin ajan.

## 2.2 Näyttö

	Kun virta on kytketty päälle, ruudussa näkyy päänäyttö uunitoiminnolla ja oletuslämpötilalla.
	Jos et käytä laitetta kahden minuutin kuluessa, näyttö siirtyy valmiustilaan.
	Asetetut toiminnot ja muut käytettävissä olevat valinnat näkyvät näytössä kypsennyksen aikana.

<p>The diagram shows a control panel with a digital display at the top right showing '12:30'. Below the display is a temperature indicator showing '150°C'. To the left of the temperature indicator is a timer icon showing '15min'. Below the display and temperature indicator are five buttons labeled A, B, C, D, and E from right to left. A 'START' button is located below the temperature indicator.</p>	<p>Näyttö esittäen asetetut toiminnot.</p> <ul style="list-style-type: none"> <li>A. Kellonaika</li> <li>B. KÄYNNISTÄ/PYSÄYTÄ</li> <li>C. Lämpötila / Mikroaaltouunin ajastin</li> <li>D. Uunitoiminnot</li> <li>E. Ajastin</li> </ul>
---	--

<p><b>Näytön merkkivalot</b></p>			
<p><b>Perusmerkkivalot</b> - näytön selaaminen.</p>			
<p> OK Valinnan/asetuksen vahvistaminen.</p>	<p> Valikossa siirtyminen takaisin yhden tason verran.</p>	<p> Viimeisen toiminnon peruuttaminen.</p>	<p> Lisätoimintojen kytkeminen toimintaan ja pois päältä.</p>
<p><b>Äänimerkki -toiminnon merkkivalot</b> – kun asetettu kypsennysaika päättyy, laitteesta kuuluu äänimerkki.</p>			
<p> Toiminto on päällä.</p>	<p> Toiminto on päällä. Kypsentäminen pysähtyy automaattisesti.</p>	<p> Hälytysäänimerkki on pois päältä.</p>	
<p><b>Ajastimen merkkivalot</b></p>			
<p> Toiminnon asettaminen: Ajastettu käynnistyminen.</p>	<p> Asetuksen peruuttaminen.</p>		

## 3. ENNEN ENSIKÄYTTÖÄ

### 3.1 Alkupuhdistus

<p>1. vaihe</p>	<p>2. vaihe</p>	<p>3. vaihe</p>

# PÄIVITTÄINEN KÄYTTÖ

Poista kaikki varusteet ja irrotettavat uunipeltien kannattimet laitteesta.	Puhdista laite ja sen varusteet lämpimällä vedellä ja miedolla pesuaineella mikrokuituliinaa käyttäen.	Aseta varusteet ja irrotettavat uunipeltien kannattimet laitteeseen.
---	--	--

## 3.2 Ensimmäinen yhteys

Ensimmäisen yhteyden jälkeen näyttöön tulee näkyviin tervetulo- viesti.

Sinun on nyt asetettava: Kieli, Näytön kirkkaus, Painikeäänet, Äänenvoimakkuus, Kellonaika.

## 4. PÄIVITTÄINEN KÄYTTÖ

 **VAROITUS!**  
Lue turvallisuutta koskevat luvut.

### 4.1 Asetukset: Uunitoiminnot

1. vaihe	Kytke uuni päälle. Oletusuunitoiminto näkyy näytöllä.
2. vaihe	Siirry alavalikkoon painamalla uunitoiminnon symbolia.
3. vaihe	Valitse uunitoiminto ja paina: <b>OK</b> . Lämpötila-asetukset näkyvät näytössä.
4. vaihe	Aseta lämpötila. Paina: <b>OK</b> .
5. vaihe	Paina: <b>START</b> .
STOP - paina kytkeäksesi uunitoiminnon pois päältä.	
6. vaihe	Kytke uuni pois päältä.

### 4.2 Asetukset: Mikroaaltotoiminnot

1. vaihe	Poista kaikki lisävarusteet ja kytke laite päälle. Työnnä mikroaallon lasialusta sisään.
2. vaihe	Siirry alavalikkoon painamalla uunitoiminnon symbolia.
3. vaihe	Valitse mikroaaltouunitoiminto ja paina: <b>OK</b> . Näytöllä näkyy: mikroaaltotoiminnon teho.

<b>4. vaihe</b>	Aseta mikroaaltoteho. Paina: OK.
<b>5. vaihe</b>	Paina: START .
STOP – painamalla voit kytkeä toiminnon pois päältä.	
<b>6. vaihe</b>	Kytke virta pois laitteesta.



## Käytä pikavalintaa!



## 4.3 Käyttöohje: Mikroaaltotoiminnon pikakäynnistys







<b>1. vaihe</b>	Paina ja pidä painettuna painiketta:  . Mikroaaltotoiminto toimii 30 sekunnin ajan.	
<b>2. vaihe</b>	Kypsennysajan pidentäminen:	
	Siirry aika-asetuksiin painamalla käynnissä olevaa aika-arvoa. Kypsennysaika on asetettu.	Paina <b>+30 s.</b>
Mikroaaltotoiminto voidaan kytkeä päälle milloin tahansa seuraavalla: Mikroaaltotoiminnon pikakäynnistys:		

## 4.4 Asettaminen: Avustava ruoanvalmistus









<b>1. vaihe</b>	Kytke uuni päälle.
<b>2. vaihe</b>	Paina:  .
<b>3. vaihe</b>	Paina:  . Syötä: Avustava ruoanvalmistus.
<b>4. vaihe</b>	Valitse ruoka tai ruokalaji.
<b>5. vaihe</b>	Paina: START .

## 4.5 Uunitoiminnot

## VAKIOTOIMINNOT





Kuumennustoiminto	Sovellus
	<b>Grilli:</b> Paahtaminen, grillaaminen
	<b>Tehogrillaus:</b> Lihan paistaminen, ruskistus
	<b>Kiertoilma:</b> Tasainen lopputulos, mureus, kuivaus
	<b>Pakasteet:</b> Ranskalaiset perunat, lohkoperunat, kevätkääryleet
	<b>Ylä + alalämpö:</b> Perinteinen leivonnaisten paistaminen
	<b>Pizza-toiminto:</b> Pizzan valmistaminen
	<b>Alalämpö:</b> Kakkujen paistaminen

## EKSTRAT





Uunitoiminto	Sovellus
	<b>Säilöntä:</b> Vihannesten säilöntä
	<b>Kuivattaminen:</b> Siivutettujen hedelmien ja sienten kuivaus
	<b>Lautasten lämmitys:</b> Lautasten esikumennus
	<b>Taikinan nostatus:</b> Hiivataikinan nostatus
	<b>Gratinointi:</b> Gratiinien valmistus, ruskistus
	<b>Matalalämpö:</b> Murean paistin kypsentyminen
	<b>Lämpimänä pito:</b> Ruokien lämpimänä pito
	<b>Leipä:</b> Leipä, sämpylät



## MIKROAALTO

Kuumennustoiminto	Sovellus
	<b>Mikroaalto:</b> Ruoan lämmittäminen, kypsentyminen, tehoalue: 100–1000 W
	<b>Sulatus:</b> Lihan, kalan ja kakkujen sulatus, tehoalue: 100–200 W
	<b>Mikroaallot, uudelleen lämmitys:</b> Esivalmistettujen ja arkalaatuisten ruokien lämmitys, tehoalue: 300–700 W
	<b>Mikroaallot, nesteet:</b> Juomien ja keittojen lämmittäminen, tehoalue: 800–1000 W

## MIKRO-YHDISTELMÄTOIMINNOT

Kuumennustoiminto	Sovellus
	<b>Kiertoilma + mikroaalto:</b> Leivonnaisten paistaminen
	<b>Ylä- ja alalämpö + mikroaalto:</b> Leivonnaisten paistaminen, paistaminen
	<b>Grilli + mikroaalto:</b> Kypsennys, ruskistus
	<b>Teho grillaus + mikroaalto:</b> Suurten palojen paistaminen, gratiinit

## 5. KELLOTOIMINNOT

### 5.1 Kellotoimintojen kuvaus

Kellotoiminto	Käyttökohde
Kypsentämisaika	Kypsennysajan asettaminen. Enintään 23 tuntia 59 min. Enimmäisaika mikroaaltouuni+standardi .yhdistelmätoiminnoille on 119 min 59 s.
Lopeta toiminto	Asetetaan, mitä tapahtuu, kun ajastin lopettaa laskennan.
Ajastettu käynnistyminen	Toiminnon käynnistymisen ja/tai päättymisen ajastus.

# VIHJEITÄ JA NEUVOJA

Kellotoiminto	Käyttökohde
Ajan lisääminen	Kypsennysajan pidentäminen.
Muistutus	Laskennan asettaminen. Enintään 23 t 59 min. Tällä toiminnolla ei ole vaikutusta laitteen toimintaan.
Ajastin	Tarkkailee toiminnon kestoa. Ajastin – voit kääntää sen päälle ja pois päältä.



Lopeta toiminto ja Ajastettu käynnistyminen eivät ole käytettävissä mikroaaltotoiminnoissa.



## 6. VIHJEITÄ JA NEUVOJA

### 6.1 Mikroaaltouuniin soveltuvat keittoastiat ja materiaalit

Käytä mikroaaltouunissa ainoastaan siihen soveltuvia keittoastioita ja materiaaleja. Käytä alla olevaa taulukkoa viitteenä.



Tarkista keittoastian/materiaalin määritykset ennen käyttöä.





Keittoastia/materiaali			
Uunin kestävä lasi ja posliini, ei metalliosia, esim. kuumuutta kestävä lasi	✓	✓	✓
Uuniin sopimaton lasi ja posliini ilman hopeisia, kultaisia, platina- tai muita metallikoristeita	✓	x	x
Lasi ja lasikeraaminen uunin/sulatuksen kestävä materiaali	✓	✓	✓
Uuniin sopivat keraamiset ja saviasiat ilman kvartsi- tai metalliosia tai metallia sisältäviä lasitteita	✓	✓	✓
Keraamiset, posliini- ja saviasiat, joissa on lasittamaton pohja tai pieniä reikiä (esim. kahvoissa)	x	x	x
Kuumuutta kestävä muovi enintään 200 °C	✓	✓	x

Keittoastia/materiaali			
Kartonki, paperi	✓	X	X
Kelmu	✓	X	X
Mikroaaltouunin muovikelmu	✓	✓	X
Paistoastiat jotka on valmistettu metallista, esim. emali, valurauta	X	X	X
Paistovuokat, mustalakatut tai siikonipinoitetut	X	X	X
Paistolevy	X	X	X
Paistoritilä	X	X	✓
Mikroaaltouunin alustan lasilevy	✓	✓	X
Mikroaaltouuniin tarkoitettut keittoastiat, esim. ruskistuspannu	X	✓	X





## 6.2 Tehoasetuksien suositukset erilaisiin ruokiin





Taulukon tiedot ovat vain suuntaa antavia.

700–1000 W	
 Paistaminen ruoanlaiton alussa	 Nesteiden lämmitys

500–600 W				
 Vihannesten kypsyttäminen	 Munaruokien laittaminen	 Pataruoan hautaus	 Yhden lautasen aterioiden lämmitys	 Pakastettujen aterioiden sulatus

# HOITO JA PUHDISTUS



300–400 W				
 Juuston, suklaan tai voin sulatus	 Riisin haudutus	 Vauvanruokien lämmitys	 Arkalaatuisten ruokien kypsennys/lämmitys	 Ruoanlaiton jatkaminen

100–200 W			
 Leivän sulatus	 Hedelmien ja kakkujen sulatus	 Juuston, kerman, voin sulatus	 Lihan ja kalan sulatus

## 7. HOITO JA PUHDISTUS

	<b>VAROITUS!</b> Lue turvallisuutta koskevat luvut.
--	--

### 7.1 Puhdistukseen liittyviä huomautuksia



 <b>Puhdistusai- neet</b>	Puhdista laitteen etuosa lämpimällä vedellä ja miedolla pesuaineella mikrokuutioliinaa käyttäen.
	Puhdista metallipinnat puhdistusaineella.
	Poista tahrat miedolla pesuaineella.
 <b>Jokapäiväinen käyttö</b>	Puhdista uunin sisäosa jokaisen käytön jälkeen. Rasvan tai muiden jäämien kertyminen saattaa aiheuttaa tulipalon. Puhdista jäämät ja rasva laitteen sisätilan katosta varoen.
	Älä jätä ruokia laitteeseen 20 minuuttia pidemmäksi ajaksi. Kuivaa sisäosa mikrokuutioliinalla jokaisen käyttökerran jälkeen.



 <p><b>Varusteet</b></p>	<p>Puhdista kaikki varusteet jokaisen käytön jälkeen ja anna niiden kuivua. Käytä mikrokuituliinaa, lämmintä vettä ja mietoa puhdistusainetta. Varusteita ei saa pestä astianpesukoneessa.</p>
	<p>Tarttumattomia lisävarusteita ei saa puhdistaa hankaavilla puhdistusaineilla tai teräväreunaisilla esineillä.</p>

## 8. VIANMÄÄRITYS

 <p><b>VAROITUS!</b> Lue turvallisuutta koskevat luvut.</p>
---



### 8.1 Käyttöhäiriöt...

 <p><b>Laite ei käynnisty tai ei kuumene</b></p>	
 <p><b>Mahdollinen syy</b></p>	 <p><b>Korjaustoimenpide</b></p>
<p>Laitetta ei ole kytketty verkkovirtaan tai se on kytketty väärin.</p>	<p>Tarkista, onko laite kytketty oikein verkkovirtaan.</p>
<p>Kelloa ei ole asetettu.</p>	<p>Aseta kello, katso lisätietoa luvun "Kellotoiminnot" kohdasta "Asettaminen": Kellotoiminnot.</p>
<p>Ovi ei ole kunnolla kiinni.</p>	<p>Sulje luukku täydellisesti.</p>
<p>Sulake on palanut.</p>	<p>Tarkista, onko ongelman syynä sulake. Jos ongelma toistuu, käänny sähköalan ammattilaisen puoleen.</p>
<p>Laitteen lapsilukko on päällä.</p>	<p>Katso "Valikko"-luvun alavalikko: Lisätoiminnot.</p>



 <p><b>Komponentit</b></p>	
 <p><b>Kuvaus</b></p>	 <p><b>Korjaustoimenpide</b></p>
<p>Lamppu on palanut.</p>	<p>Vaihda lamppu, katso lisätietoa luvun "Hoito ja puhdistus" kohdasta "Vaihtaminen": Lamppu.</p>

## 8.2 Hallitseminen: Virhekoodit

Näytössä näkyy virheviesti, kun ohjelmistossa tapahtuu jokin virhe. Tässä osiossa on kuvattu ongelmat, jotka voit ratkaista itse.

 Koodi ja kuvaus	 Korjaustoimenpide
F240, F439 - näytön kosketuskentät toimivat virheellisesti.	Puhdista näytön pinta. Varmista, ettei kosketuskentissä ole epäpuhtauksia.
F908 - laitejärjestelmä ei saa yhteyttä käyttöpaneeliin.	Kytke laite pois päältä ja takaisin päälle.

Kun jokin näistä virheviesteistä näkyy toistuvasti näytössä, vian alajärjestelmä on saattanut kytkeytyä pois päältä. Ota tällöin yhteyttä paikalliseen jälleenmyyjään tai valtuutettuun huoltopalveluun. Jos jokin näistä virheistä esiintyy, muut laitteen toiminnot toimivat normaalisti.

 Koodi ja kuvaus	 Korjaustoimenpide
F131 - magnetronin anturin lämpötila on liian korkea.	Kytke laite pois päältä ja odota, että se jäähtyy. Kytke laite uudelleen päälle.

## 8.3 Huoltotiedot

Jos et itse löydä ratkaisua ongelmaasi, ota yhteys jälleenmyyjään tai valtuutettuun huoltopalveluun.

Huoltoliikkeen tarvitsemat perustiedot löydät laitteen arvokilvestä. Arvokilpi löytyy laitteen sisätilan etukehyksestä. Älä poista arvokilpeä laitteen sisätilasta.

Suosittelemme, että kirjoita tiedot tähän:	
Malli (Mod.):	.....
Tuotenumero (PNC)	.....
Sarjanumero (S.N.)	.....

# 9. ENERGIATEHOKKUUS

## 9.1 Energiansäästö

Varmista, että laitteen luukku on kiinni laitteen ollessa käynnissä. Älä avaa laitteen luukkuu liian usein kypsynnyksen aikana. Pidä luukun tiiviste puhtaana ja varmista, että se on hyvin kiinni paikoillaan.

Käytä metallisia keittoastioita energiatehokkuuden parantamiseksi (ainoastaan muuta kuin mikroaaltotoimintoa käyttäessäsi).

Jos vain mahdollista, älä esikuumenna laitetta ennen ruokien asettamista uuniin.

Minimoi paistojen väliset tautot, kun valmistat kerralla useampia ruokia.

### **Puhallintoiminnon käyttäminen ruoanlaiton yhteydessä**

Jos mahdollista, käytä uunitoimintoja puhaltimella energian säästämiseksi.

### **Jäännöslämpö**

Jos ohjelma kytketään päälle Kesto-aika- tai Lopetus-valinnalla ja kypsennysaika on yli 30 minuuttia, joissakin laitteen toiminnoissa lämpövastukset sammuvat automaattisesti aikaisemmin.

Puhaltimen ja lampun toiminta jatkuu. Kun sammutat laitteen, näytössä näkyy jälkilämpö.

Lämmön avulla voit pitää ruoka-aineita lämpimänä.

Kun kypsennys kestää yli 30 minuuttia, laske laitteen lämpötila alimmalle asetukselle 3–10 minuuttia ennen kypsennysajan päättymistä. Jälkilämpö laitteen sisällä jatkaa ruoka-aineiden kypsentämistä.

Lämmitä muita ruokalajeja jälkilämpöä käyttäen.

### **Ruoan lämpimänä pitoon**

Valitse alhaisin mahdollisin lämpötila-asetus, niin voit hyödyntää jälkilämmön ja säilyttää aterian lämpimänä. Jälkilämmön merkivalo tai lämpötila syttyy näyttöön.

### **Kypsentäminen lampun ollessa sammutettuna**

Kytke lamppu pois päältä kypsennyksen aikana. Kytke se päälle ainoastaan tarvittaessa.

## 10. VALIKKORAKENNE

### 10.1 Valikko

Paina  avataksesi Valikko.

Valikon kohta		Sovellus
Avustava ruoanvalmistus		Listaa automaattiset ohjelmat.
Suosikit		Listaa suosikkiasetukset.
Lisätoiminnot		Laitteen asetusten määrittäminen.
Asetukset	Käyttöönottoasetukset	Laitteen asetusten määrittäminen.
	Huolto	Näyttää ohjelmistoversion ja mallin.

### 10.2 Alavalikko toiminnolle: Lisätoiminnot

Alavalikko	Käyttökohde
Uunivalo	Kytkee lampun päälle ja pois päältä.

Alavalikko	Käyttökohde
Lapsilukko	Estää laitteen tahattoman käynnistämisen. Kun lisätoiminto on kytketty päälle, laitetta käynnistettäessä näyttöön tulee näkyviin "Lapsilukko". Laitteen käytön mahdollistamiseksi, valitse koodin kirjaimet aakkosjärjestyksessä. Pääsy ajastimeen, etäohjaukseen ja lamppuun on mahdollista lapsilukon ollessa päällä.
Pikakuumennus	Lyhentää kuumentumisaikaa. Käytettävissä vain joissakin laitteen toiminnoissa.
Ajan näyttö	Kytkee kellon päälle ja pois päältä.
Digitaalisen kellon tyyli	Muuttaa näytössä näkyvän ajan muodon.

## 10.3 Alavalikko toiminnolle: Käyttöönottoasetukset

Alavalikko	Kuvaus
Kieli	Asetta laitteen kielen.
Näytön kirkkaus	Asettaa näytön kirkkauden.
Painikeäänet	Kytkee hipaisupainikkeiden äänet päälle tai pois. Äänimerkkejä ei voi poistaa käytöstä seuraavista: ①.
Äänenvoimakkuus	Asettaa painikeäänien ja signaalien äänenvoimakkuuden.
Kellonaika	Asettaa kellonajan ja päivämäärän.

## 10.4 Alavalikko toiminnoille: Huolto

Alavalikko	Kuvaus
Demo-toiminto	Aktivointi-/deaktivointikoodi: 2468
Ohjelmistoversio	Ohjelmistoversiota koskevia tietoja.
Palauta tehdasasetukset	Palauttaa tehdasasetukset.



## 11. SE ON HELPPOA!





Ennen ensimmäistä käyttökertaa sinun on suoritettava seuraavat asetukset:

Kieli	Näytön kirkkaus	Painikeäänet	Äänenvoimakkuus	Kellonaika
-------	-----------------	--------------	-----------------	------------



Tutustu käyttöpaneelin ja näytön peruskuvakkeisiin:

 Päällä / Pois	 Valikko	 Suosikit	 Ajastin	START / STOP
--	--	---	--	--------------

Ryhdy käyttämään laitetta

Pikakäynnistys	Kytke laite päälle ja aloita ruoanlaitto käyttämällä toiminnon oletuslämpötilaa ja -aikaa.	1. vaihe	2. vaihe	3. vaihe
		Paina ja pidä painettuna painiketta:  .	 ... - valitse haluamasi toiminto.	Paina: START .
<b>Pikasammutus</b>	Sammuta laite, mikä tahansa näyttö tai viesti milloin tahansa.	 - paina ja pidä painettuna, kunnes laite sammuu.		
<b>Mikroaaltouunin pikakäynnistys</b>	Mikroaaltotoiminnon käynnistäminen milloin tahansa oletusasetuksilla: 30 sek / 1000 W	Paina:  .		



Ruoanlaiton aloitus

1. vaihe	2. vaihe	3. vaihe	4. vaihe	5. vaihe
 - paina kytkeäksesi laite päälle.	 ... - valitse uunitoiminto.	°C - aseta: lämpötila.	OK - paina vahvistaaksesi.	START vahvi- paina aloittaaksesi kypsennyksen.

---

## 12. YMPÄRISTÖNSUOJELU

---

Kierrätä materiaalit, jotka on merkitty merkillä . Kierrätä pakkaus laittamalla se asianmukaiseen kierrätysastiaan. Suojele ympäristöä ja ihmisten terveyttä kierrättämällä sähkö- ja elektroniikkaromut. Älä hävitä merkillä  merkittyjä kodinkoneita kotitalousjätteen mukana. Palauta tuote paikalliseen kierrätyskeskukseen tai ota yhteyttä paikalliseen viranomaiseen.



[www.electrolux.com/shop](http://www.electrolux.com/shop)



867371554-B-262022

